

COMUNE DI TORGIANO
 Fraz. Fomaci

PROPRIETA':
 ERRESSE COSTRUZIONI DI SAURO E STEFANO RICCIARELLI s.n.c.

LAVORO:
 PIANO ATTUATIVO DI INIZIATIVA PRIVATA PER PROGETTO DI SUDDIVISIONE IN LOTTI E OPERE DI URBANIZZAZIONE.





ELABORATI:
 CANALIZZAZIONI ENEL
 LINEA GAS

SCALA:
 1:200

PROGETTO	DATA REDAZIONE	FILE	IL PROGETTISTA	IL PROGETTISTA
	14/10/2012			

Non è possibile consegnare a terzi questo documento né utilizzarne il contenuto o renderlo comunque noto a terzi senza la nostra autorizzazione esplicita. Ogni infrazione comporta il risarcimento dei danni subiti. E' fatta riserva di tutti i diritti derivati da brevetti o modelli.

LEGENDA

-  LINEA ENEL DI PROGETTO
-  LINEA GAS DI PROGETTO
-  LINEA ENEL ESISTENTE
-  POZZETTO DI DERIVAZIONE ENEL

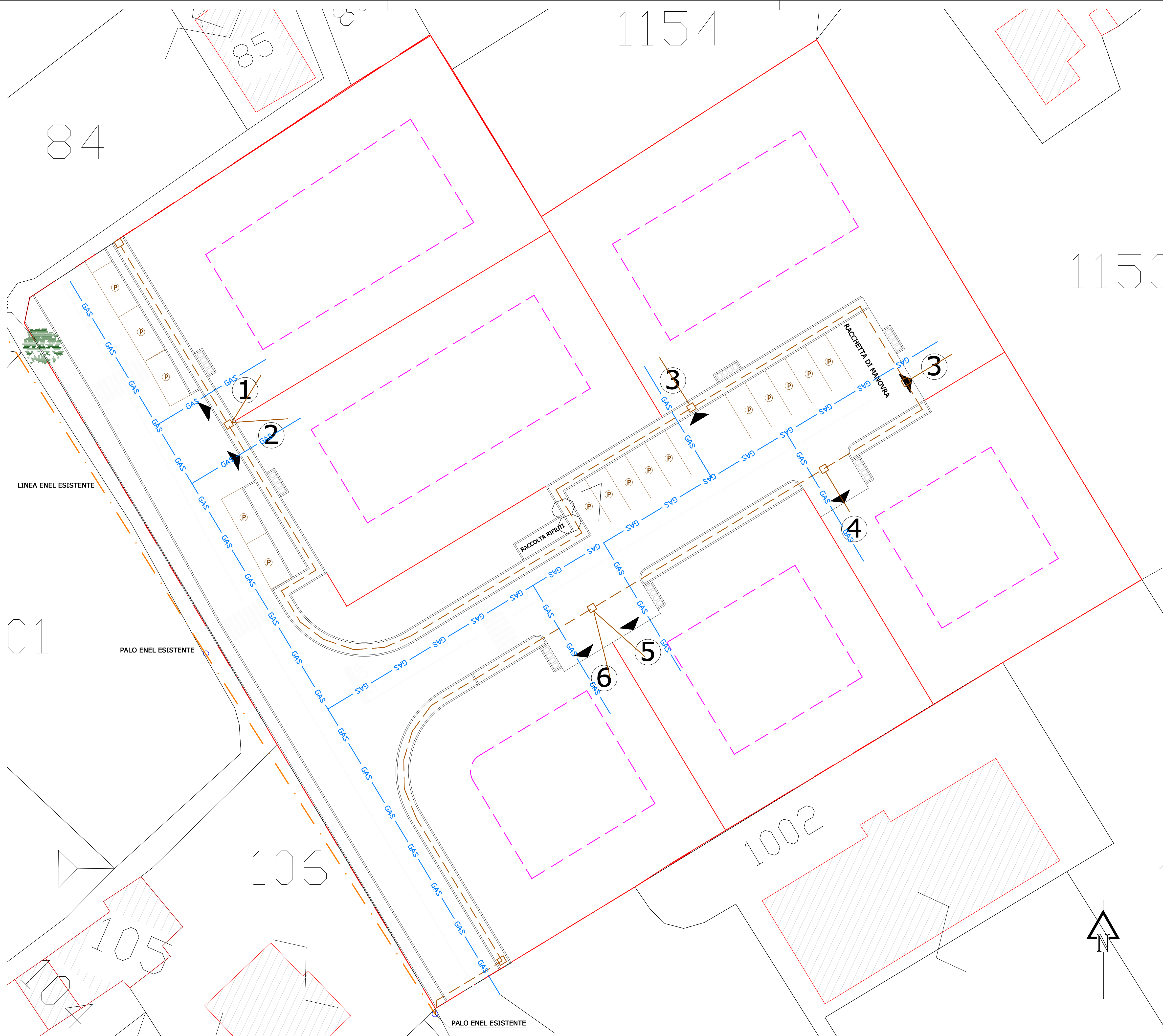

PARTICOLARI

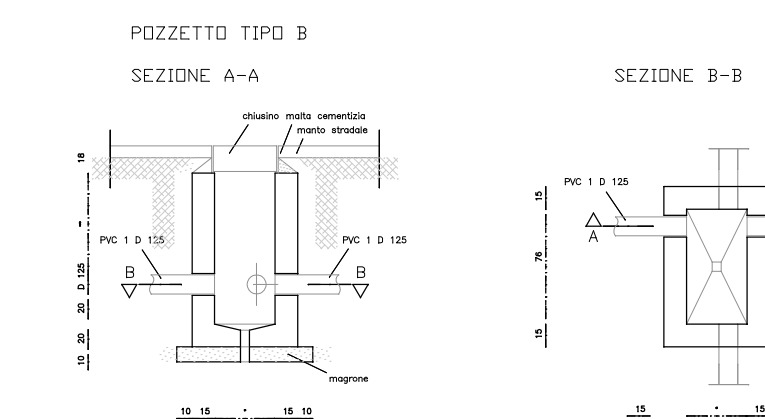
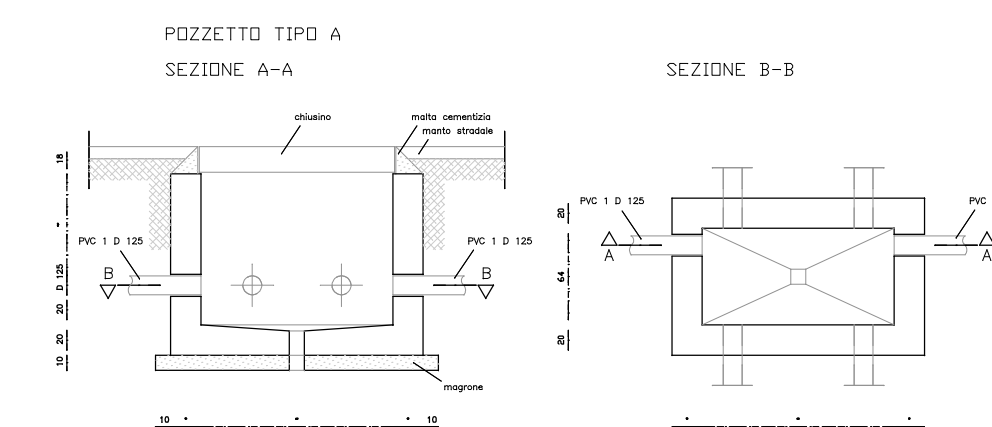

Basamento in materiale plastico per contenitori c3m e c4m

